



***MARCADO CE***



# GUARDA PARKING

**serraller, s.a.**  
FÁBRICA DE CERRADURAS Y ACCESORIOS DESDE 1982

C/ Besós, Nave 6 Pol. Ind. Sector Mollet  
08150 Parets del Vallés (Barcelona)  
Tel.: 93 562 00 95 • Fax: 93 562 35 15  
serraller@serraller.es • www.serraller.es

MARCADO CE  
GUARDA PARKING

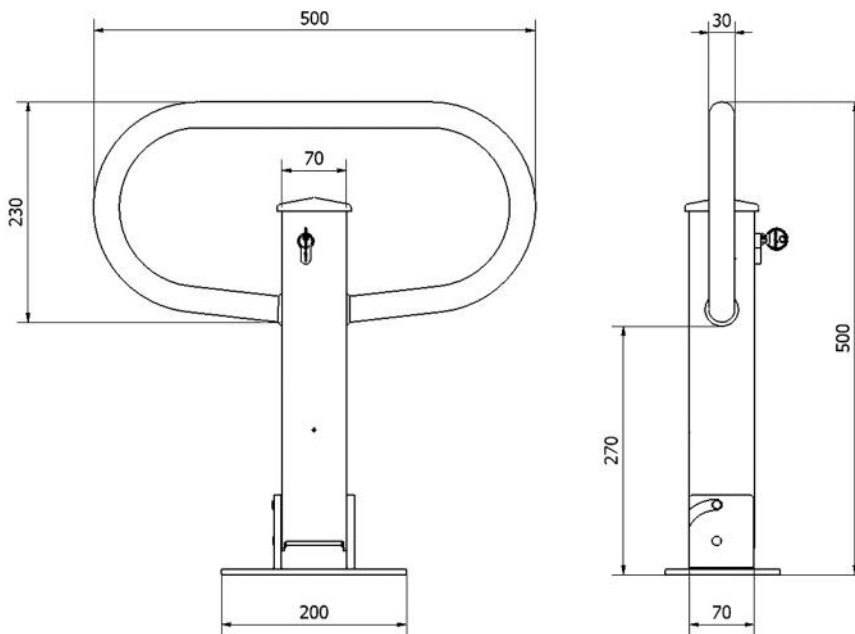

CÓDIGO	ARTÍCULO	REF.	MEDIDAS	ACABADO	ENVASE	PRECIO
11002005	BARRERA GUARDAPARKING	GUARDAPK	500X500X130	HIERRO	1	

Cerraduras y Accesorios para puertas: • Persianas Enrollables • Basculantes • Motores y electrónica • Correderas • Cortafuegos • Ballestas • Abatibles • Rejas Mallorquinas / Venecianas • Seccionales • Cilindros y Llaves • Manillas • Pernios • Guardaparking

GUARDAPARKING



MARCADO CE



**serraller, s.a.**

FÁBRICA DE CERRADURAS Y ACCESORIOS DESDE 1982

C/ Besós, Nave 6 Pol. Ind. Sector Mollet  
08150 Parets del Vallés (Barcelona)  
Tel.: 93 562 00 95 • Fax: 93 562 35 15  
serraller@serraller.es • www.serraller.es

## PROGRAMA CPPA DE SERRALLER: PROGRAMA INFORMÁTICO PARA CUMPLIR CON EL MARCADO CE EN LA PARTE DOCUMENTAL

No son pocas las ocasiones en que fabricantes, instaladores, mantenedores o reparadores de puertas metálicas se encuentran con la dificultad de qué documentos son los que se tienen que entregar al cliente final y cuál debe ser su contenido para cumplir con el Mercado CE.

Conscientes de ello, desde SERRALLER, como complemento a nuestra actividad empresarial hemos preparado un programa informático sencillo que sirva a todos nuestros clientes para cumplir con esta parte tan complicada y evitar así posibles sanciones por su incumplimiento.

Que te ofrece nuestro programa:

- Disponer de todos los documentos que deben entregarse para cumplir la Normativa actual.
- Los documentos contienen todo lo que se debe incluir según la Normativa actual.
- Los documentos ya vienen impresos con tus datos y los datos del cliente, de forma que sólo tendrás que imprimirlo y entregarlo al cliente, reduciendo así tus costes administrativos.

Particularidades:

- Sin cuota de mantenimiento
- Actualizaciones automáticas gratuitas.
- No está en la nube
- Incluye documentos adicionales que pueden ayudarte en tu actividad diaria.

El programa es muy sencillo de descargar y utilizar; una vez descargado tendrás que poner primero tus datos, después das de alta la puerta a documentar completando los datos del cliente, le indicas si es fabricada o si es una ya instalada sobre la que has efectuado una modificación sustancial, si es manual o automática, con hombre presente o mando a distancia y el programa se encarga de todo lo demás, de forma que ya podrás imprimirlo con todos los datos completados.

Los documentos han sido avalados por Grece XXI.- Gremio de Cerrajeros. Asociación que forma parte de FIMPA (Federación de Instaladores y Mantenedores de Puertas Automáticas), del Comité Técnico de FIMPA, del Comité Técnico de Certificación 085 de AENOR, del Comité Técnico de Normalización 085 de AENOR, Coordinador a nivel nacional de la revisión de la Norma AENOR 85635 y colaborador con Seguridad Industrial y Bureau Veritas.



CÓDIGO	ARTÍCULO	REF.	ACABADO	ENVASE	PRECIO
33099925	CE PROG. INFORMÁTICO CPPA	CPPA	-	1	

Cerraduras y Accesorios para puertas: • Persianas Enrollables • Basculantes • Motores y electrónica • Correderas • Cortafuegos • Ballestas • Abatibles • Rejas Mallorquinas / Venecianas • Seccionales • Cilindros y Llaves • Manillas • Pernios • Guardaparking



MARCADO CE



**serraller, s.a.**

FÁBRICA DE CERRADURAS Y ACCESORIOS DESDE 1982

C/ Besós, Nave 6 Pol. Ind. Sector Mollet  
08150 Parets del Vallés (Barcelona)  
Tel.: 93 562 00 95 • Fax: 93 562 35 15  
serraller@serraller.es • www.serraller.es



CÓDIGO	ARTÍCULO	REF.	MEDIDAS	ACABADO	ENVASE	PRECIO
02407660	PARACAÍDAS ACM SAFETY D200 PLUS	SAFETY 240	Ø240	-	1	
02204860	PARACAÍDAS ACM SAFETY D200 PLUS	SAFETY 200	Ø200-220	-	1	

Nº Registro del instalador		GRECER	
Nº Registro FIMPA de la puerta		SERVICIO CLIENTES	
<b>CE</b>			
DP SERRALLER, S.A.			
C/ Besós - Polig. Ind. Mollet Nave G - 08150 PARETS DEL VALLES (Barcelona)			
Tfno. 93 562 00 95 - www.serraller.es			
Año			
<b>Puerta Motorizada</b>			
EN 13241-1:2003+A1:2011, R 305/2011, 2006/42/CE, 2006/95/CE, 2004/108/CE			
Uso Previsto	Nº de Serie		
Estanqueidad al agua			
Emisión de sustancias peligrosas			
Resistencia a la carga del viento			
Resistencia térmica			
Permeabilidad al aire			
Apertura segura			
Resistencia mecánica			
Fuerza de maniobra			
Durabilidad			

DIFERENTES MODELOS:

- PUERTA MANUAL FABRICADA
  - SISTEMA 3
  - SISTEMA 4
- PUERTA MOTORIZADA FABRICADA
  - SISTEMA 3
    - HOMBRE PRESENTE
    - CON MANDO
  - SISTEMA 4
    - HOMBRE PRESENTE
    - CON MANDO
- PUERTA MOTORIZADA ADAPTADA
  - HOMBRE PRESENTE
  - CON MANDO

CÓDIGO	ARTÍCULO	REF.	ACABADO	ENVASE	PRECIO
33099901	CE ETIQUETA ADHESIVA	ETIQUETA	-	50	

Cerraduras y Accesorios para puertas: • Persianas Enrollables • Basculantes • Motores y electrónica • Correderas • Cortafuegos • Ballestas • Abatibles • Rejas Mallorquinas / Venecianas • Seccionales • Cilindros y Llaves • Manillas • Pernios • Guardaparking



MARCADO CE



**serraller, s.a.**

FÁBRICA DE CERRADURAS Y ACCESORIOS DESDE 1982

C/ Besós, Nave 6 Pol. Ind. Sector Mollet  
08150 Parets del Vallés (Barcelona)  
Tel.: 93 562 00 95 • Fax: 93 562 35 15  
serraller@serraller.es • www.serraller.es



ACTUALIZACIONES CONSTANTES  
SEGÚN NORMATIVAS VIGENTES.

CÓDIGO	ARTÍCULO	REF.	ACABADO	ENVASE	PRECIO
33099924	CE LIBRO MANTENIMIENTO PUERTAS SEGÚN NORMATIVA	LIBRO	-	50	

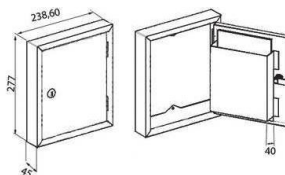

CÓDIGO	ARTÍCULO	REF.	MEDIDAS	ENVASE	PRECIO
11002220	BUZÓN DOCUMENTOS CE PUERTAS AUTOMÁTICAS	BUZÓN	239X277X45	5	



**DATOS TÉCNICOS:**

- DINAMÓMETRO CON CÉLULA EXTERNA E INTERFAZ RS-232
- PANTALLA LCD DE 10MM., CON 5 POSICIONES.
- GRAN CAPACIDAD 100KG. / 981 N., ALTA RESOLUCIÓN Y PRECISIÓN.
- POSIBILIDAD DE MEDICIÓN PARA FUERZAS DE TRACCIÓN Y DE PRESIÓN.
- EL VALOR MÁXIMO Y EL VALOR ÚLTIMO PUEDEN SER ALMACENADOS DURANTE LA MEDICIÓN.
- BAJO CONSUMO DE LA BATERÍA CON INDICADOR INCORPORADO.

CÓDIGO	ARTÍCULO	REF.	ACABADO	ENVASE	PRECIO
06020080	DINAMÓMETRO FMS	FMS	-	1	

Cerraduras y Accesorios para puertas: • Persianas Enrollables • Basculantes • Motores y electrónica • Correderas • Cortafuegos • Ballestas • Abatibles • Rejas Mallorquinas / Venecianas • Seccionales • Cilindros y Llaves • Manillas • Pernios • Guardaparking



MARCADO CE



**serraller, s.a.**

FÁBRICA DE CERRADURAS Y ACCESORIOS DESDE 1982

C/ Besós, Nave 6 Pol. Ind. Sector Mollet  
08150 Parets del Vallés (Barcelona)  
Tel.: 93 562 00 95 • Fax: 93 562 35 15  
serraller@serraller.es • www.serraller.es

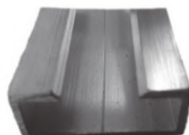

**CORTADO  
A MEDIDA**

CÓDIGO	ARTÍCULO	REF.	MEDIDAS	ACABADO	ENVASE	PRECIO
10001300	GOMA 687	687	40 X 67	CAUCHO	10 MTS.	
10001310	PERFIL 689	687	35 X 14 X 2000	ALUMINIO	2 MTS.	
10001320	TAPÓN 688	687	40 X 73	CAUCHO	S/PEDIDO	

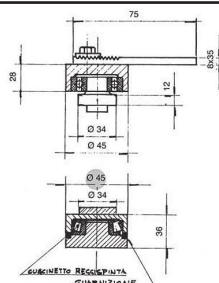

CÓDIGO	ARTÍCULO	REF.	MEDIDAS	ACABADO	ENVASE	PRECIO
10000738	PUNTO GIRO 438 S/45 SUPERIOR	438-SUP/45	45	H. ZINCADO	1	
10000739	PUNTO GIRO 439 I/45 INFERIOR	439-INF/45	45	H. ZINCADO	1	

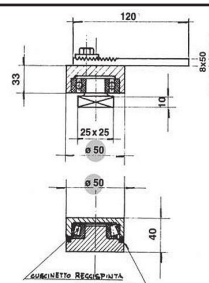

CÓDIGO	ARTÍCULO	REF.	MEDIDAS	ACABADO	ENVASE	PRECIO
10000086	PUNTO GIRO 438 S/50 SUPERIOR	438 SUP/50	50	H. ZINCADO	1	
10000087	PUNTO GIRO 439 I/50 INFERIOR	439 INF/50	50	ZINCADO	1	

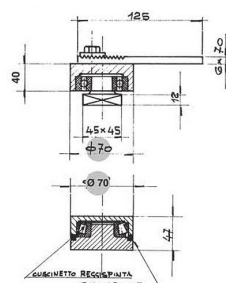
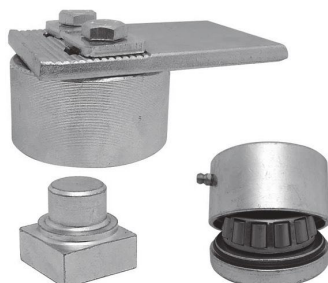

CÓDIGO	ARTÍCULO	REF.	MEDIDAS	ACABADO	ENVASE	PRECIO
10000088	PUNTO GIRO 448 S/70 SUPERIOR	448 SUP/70	70	H. ZINCADO	1	
10000089	PUNTO GIRO 449 I/70 INFERIOR	449 INF/70	70	H. ZINCADO	1	

Cerraduras y Accesorios para puertas: • Persianas Enrollables • Basculantes • Motores y electrónica • Correderas • Cortafuegos • Ballestas • Abatibles • Rejas Mallorquinas / Venecianas • Seccionales • Cilindros y Llaves • Manillas • Pernios • Guardaparking





MARCADO CE



**serraller, s.a.**

FÁBRICA DE CERRADURAS Y ACCESORIOS DESDE 1982

C/ Besós, Nave 6 Pol. Ind. Sector Mollet  
08150 Parets del Vallés (Barcelona)  
Tel.: 93 562 00 95 • Fax: 93 562 35 15  
serraller@serraller.es • www.serraller.es

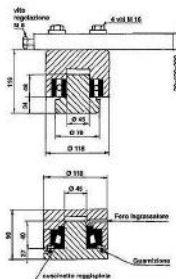

CÓDIGO	ARTÍCULO	REF.	MEDIDAS	ACABADO	ENVASE	PRECIO
1000074X	PUNTO GIRO 448-G	448-G INF/118	-	H. ZINCADO	1	
1000074X	PUNTO GIRO 448-G	448-G SUP/118	-	H. ZINCADO	1	



CÓDIGO	ARTÍCULO	REF.	MEDIDAS	ACABADO	ENVASE	PRECIO
10000750	CABLE ANTICAÍDA HOJA 540	540	6 X 400 MM	H. ZINCADO	1	
10000751	CABLE ANTICAÍDA HOJA 540-A	540A	6 X 600 MM	H. ZINCADO	1	



PRODUCTO CERTIFICADO

UNE-EN 13241  
ENSAYO INICIAL DE TIPO

MODELO PATENTADO  
Núm. 200402773-8

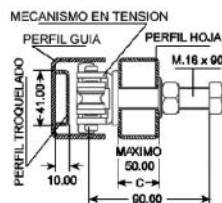

CÓDIGO	ARTÍCULO	REF.	PESO MÁX.	MEDIDAS U	ACABADO	ENVASE	PRECIO
07000551	PARACAIDAS BASCULANTE 620	620/U-50 CORTO	700KG.	40X50X40	ZINCADO	2	
07000561	PARACAIDAS BASCULANTE 620	620/U-60 CORTO	700KG.	40X60X40	ZINCADO	2	



PRODUCTO CERTIFICADO

UNE-EN 13241-1:2004  
ENSAYO INICIAL DE TIPO

MODELO PATENTADO

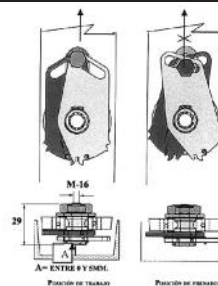

CÓDIGO	ARTÍCULO	REF.	PESO MÁX.	MEDIDAS U	ACABADO	ENVASE	PRECIO
07000360	FRENO TIJERA 640	640/SM U-50	500KG.	30 X 50 X 30	ZINCADO	2	
07000380	FRENO TIJERA 640	640/SM U-60	600KG.	30 X 60 X 30	ZINCADO	2	

Cerraduras y Accesorios para puertas: • Persianas Enrollables • Basculantes • Motores y electrónica • Correderas • Cortafuegos • Ballestas • Abatibles • Rejas Mallorquinas / Venecianas • Seccionales • Cilindros y Llaves • Manillas • Pernios • Guardaparking



MARCADO CE



**serraller, s.a.**

FÁBRICA DE CERRADURAS Y ACCESORIOS DESDE 1982

C/ Besós, Nave 6 Pol. Ind. Sector Mollet  
08150 Parets del Vallés (Barcelona)  
Tel.: 93 562 00 95 • Fax: 93 562 35 15  
serraller@serraller.es • www.serraller.es

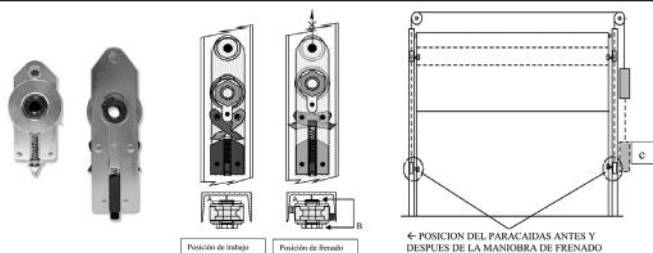

CÓDIGO	ARTÍCULO	REF.	PESO MÁX.	MEDIDAS U	ACABADO	ENVASE	PRECIO
07000390	FRENO SEGURIDAD PLANO 650	650 / U-50	600KG.	30 X 50 X 30	ZINCADO	2	
07000392	FRENO SEGURIDAD PLANO 650	650 / U-60	600KG.	30 X 60 X 30	ZINCADO	2	
07000394	FRENO SEGURIDAD PLANO 650	650 / U-80	600KG.	40 X 80 X 40	ZINCADO	2	
07000387	FRENO SEGURIDAD PLANO 650	650 / U-100	600KG.	50 X 100 X 50	ZINCADO	2	
07000396	FRENO SEGURIDAD PLANO 650	650 / UPN-80	800KG.	UPN-80	ZINCADO	2	
07000398	FRENO SEGURIDAD PLANO 650	650 / UPN-100	800KG.	UPN-100	ZINCADO	2	

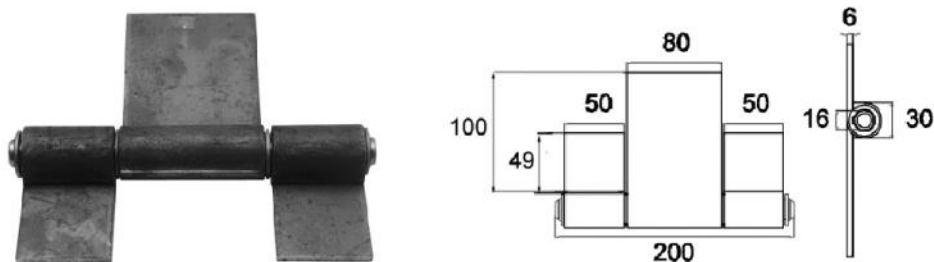

CÓDIGO	ARTÍCULO	REF.	MEDIDAS	ACABADO	ENVASE	PRECIO
			A X B			
07005175	BISAGRA INDUSTRIAL 334 3 CUERPOS	334	200 X 175 X 6	HIERRO NEGRO	10	

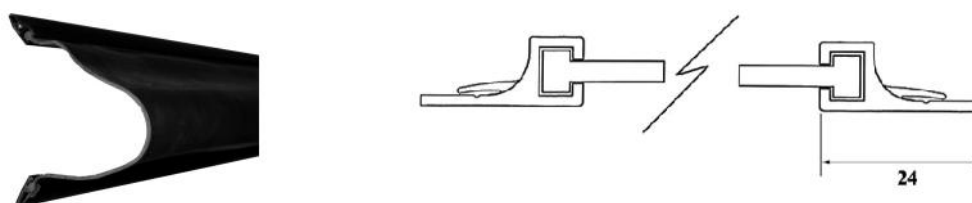

RECOMENDADO SUJETAR CON TORNILLOS CADA 250 MM.

CÓDIGO	ARTÍCULO	REF.	MEDIDAS	ACABADO	ENVASE	PRECIO
07005180	GOMA 690 ANTIPINZAMIENTO	690	230 X 3	CAUCHO	25MTS.	
07005181	GUIA RÍGIDA PERFIL	690	2MTS.	CAUCHO	2MTS.	



CÓDIGO	ARTÍCULO	REF.	MEDIDAS	ACABADO	ENVASE	PRECIO
07006100	BANDA 698 ANTIPINZAMIENTO FUELLE	698	TUBO 40-50-60	CAUCHO	10MTS.	

Cerraduras y Accesorios para puertas: • Persianas Enrollables • Basculantes • Motores y electrónica • Correderas • Cortafuegos • Ballestas • Abatibles • Rejas Mallorquinas / Venecianas • Seccionales • Cilindros y Llaves • Manillas • Pernios • Guardaparking





MARCADO CE



FÁBRICA DE CERRADURAS Y ACCESORIOS DESDE 1982

C/ Besós, Nave 6 Pol. Ind. Sector Mollet  
08150 Parets del Vallés (Barcelona)  
Tel.: 93 562 00 95 • Fax: 93 562 35 15  
serraller@serraller.es • www.serraller.es



CÓDIGO	ARTÍCULO	REF.	MEDIDAS	ACABADO	ENVASE	PRECIO
07006110	GOMA 691 ANTIPINZAMIENTO	691	250MM.	CAUCHO	20MTS.	
07006111	PERFIL GUÍA ALUMINIO PARA GOMA 691	691	-	ALUMINIO	20MTS.	

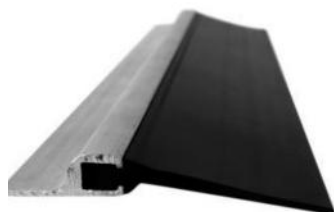

CÓDIGO	ARTÍCULO	REF.	MEDIDAS	ACABADO	ENVASE	PRECIO
07006116	GOMA 066 TAPAJUNTAS	066	C-40	CAUCHO	25 MTS.	
07006115	PERFIL ALUMINIO 029	029	25 X 9 X 2000	ALUMINIO	2 MTS.	

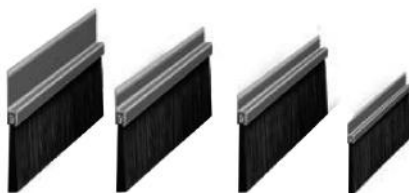

CÓDIGO	ARTÍCULO	REF.	MEDIDAS	ACABADO	ENVASE	PRECIO
07005184	CEPILLO OBTURACIÓN 525	525-C32	32 X 3000	ALUMINIOCERDAS	3M	
07005185	CEPILLO OBTURACIÓN 525	545-C52	52 X 3000	ALUMINIOCERDAS	3M	
07005186	CEPILLO OBTURACIÓN 525	560-C67	67 X 3000	ALUMINIOCERDAS	3M	
07005182	CEPILLO OBTURACIÓN 525	PERFIL 15130	67 X 3000	ALUMINIOCERDAS	3M	

Cerraduras y Accesorios para puertas: • Persianas Enrollables • Basculantes • Motores y electrónica • Correderas • Cortafuegos • Ballestas • Abatibles • Rejas Mallorquinas / Venecianas • Seccionales • Cilindros y Llaves • Manillas • Pernios • Guardaparking